

# eurolite® **CONFETTI DOUBLE SHOT DMX**

Confetti Shooter

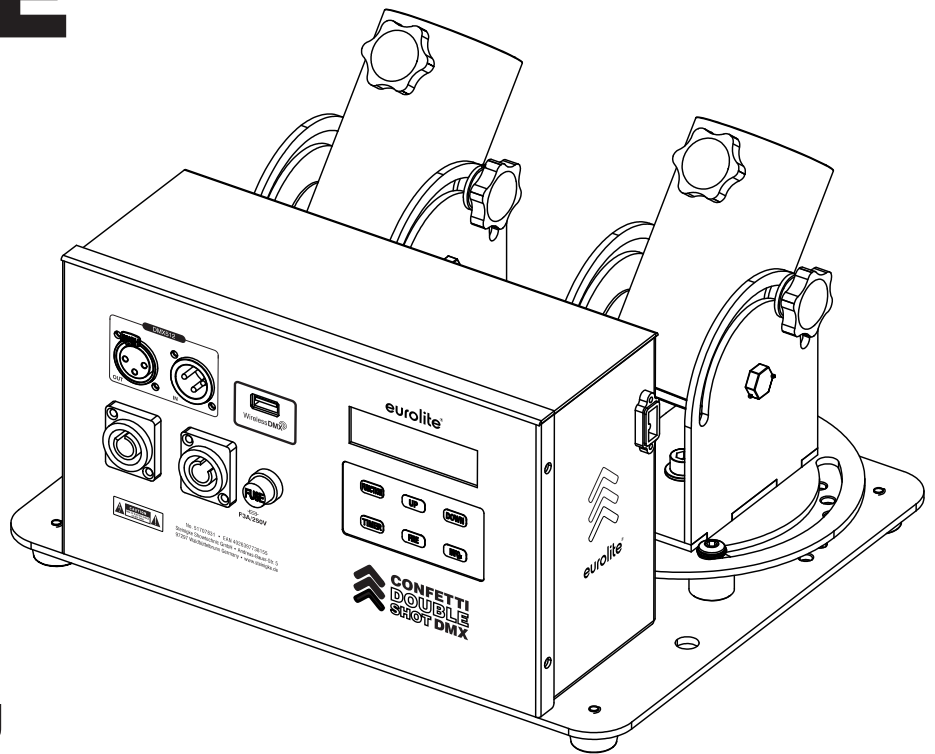

**Bedienungsanleitung  
User Manual**

**eurolite®**

## **Confetti Double Shot DMX**

Elektrische Abschusseinheit mit 2 Kanälen und DMX-Steuerung für Konfetti und Streamer  
Electric firing unit with 2 channels and DMX control for confetti and streamers



**No. 51707831**

[www.eurolite.de](http://www.eurolite.de)

# INHALT

<b>EINLEITUNG</b> .....	<b>3</b>
Produktmerkmale .....	3
Lieferumfang .....	3
<b>WICHTIGE SICHERHEITSHINWEISE</b> .....	<b>4</b>
<b>REINIGUNG UND WARTUNG</b> .....	<b>5</b>
Sicherungswechsel.....	5
<b>BEDIENELEMENTE UND ANSCHLÜSSE</b> .....	<b>6</b>
<b>ZUBEHÖR</b> .....	<b>7</b>
<b>INSTALLATION</b> .....	<b>7</b>
Vorbereitung .....	7
Montage.....	7
Netzanschluss .....	8
DMX512-Steuergerät anschließen .....	8
<b>MENÜEINSTELLUNGEN</b> .....	<b>8</b>
Menüstruktur.....	8
Bedientasten .....	8
<b>MANUELLER BETRIEB</b> .....	<b>9</b>
<b>DMX-BETRIEB</b> .....	<b>9</b>
Einstellen der DMX-Startadresse.....	9
<b>BEDIENUNG</b> .....	<b>10</b>
Ausschalten .....	11
<b>FEHLERSUCHE</b> .....	<b>11</b>
<b>UMWELTSCHUTZ</b> .....	<b>11</b>
<b>TECHNISCHE DATEN</b> .....	<b>12</b>
Zubehör .....	12

D00160612, Version 1.1, Stand 15/01/2026

Produkt-Updates, Dokumentation, Software und Support erhalten Sie unter [www.eurolite.de](http://www.eurolite.de). Die neueste Version der Bedienungsanleitung finden Sie im Downloadbereich des Produkts.

© 2026 Eurolite. Alle Rechte vorbehalten.

Dieses Dokument darf ohne schriftliche Genehmigung des Copyrightinhabers weder ganz noch teilweise reproduziert werden. Der Inhalt dieses Dokuments kann ohne vorherige Ankündigung modifiziert werden, wenn Änderungen in Methodik, Design oder Herstellung dies erforderlich machen.

Alle in diesem Dokument erwähnten Marken gehören den jeweiligen Eigentümern.

# EINLEITUNG

## Erleben Sie Eurolite.

Videos zum Produkt, passendes Zubehör, Dokumentation, Firmware- und Software-Updates, Support und News zur Marke. Sie finden all das und vieles mehr auf unserer Website. Besuchen Sie uns auch auf unserem YouTube-Kanal und Facebook.



[www.eurolite.de](http://www.eurolite.de)

 [www.youtube.com/eurolitevideo](http://www.youtube.com/eurolitevideo)

 [www.facebook.com/Eurolitefans](http://www.facebook.com/Eurolitefans)

Confetti Double Shot DMX ist eine kompakte Abschusseinheit zum Abfeuern von elektrischen Konfetti- und Streamer-Ladungen verschiedener Marken. Zwei Konfetti- und Streamer-Kanonen können gleichzeitig oder einzeln per Tastendruck oder DMX-Signal abgefeuert werden. Ein zusätzlicher Sicherheitskanal verhindert Fehlzündungen im DMX-Betrieb. Die Abschusswinkel beider Kanonen können unabhängig voneinander um 180° eingestellt und um 90° gedreht werden. Die Bodenplatte bietet einen sicheren Stand sowie M10-Flugpunkte für flexible Montagemöglichkeiten.

Wenn Sie nachfolgende Hinweise beachten, sind wir sicher, dass Sie über viele Jahre Freude an Ihrem Kauf haben werden. Diese Bedienungsanleitung zeigt Ihnen, wie Sie Ihr neues Produkt von Eurolite installieren, in Betrieb nehmen und nutzen.

Damit Sie sich und andere keinen Gefahren aussetzen, beachten Sie bitte unbedingt alle Sicherheitshinweise und verwenden das Produkt nur wie in dieser Anleitung beschrieben. Bitte bewahren Sie diese Bedienungsanleitung für den weiteren Gebrauch auf und geben Sie sie ggf. an nachfolgende Besitzer weiter.

## Produktmerkmale

- Elektrische Abschusseinheit mit DMX-Steuerung für Konfetti und Streamer
- 2 Kanonen können gleichzeitig oder einzeln abgefeuert werden
- Variabler Ausstoßwinkel: neigbar (180°) und schwenkbar (90°)
- DMX-Steuerung und Standalone-Betrieb
- USB-Anschluss für eine kabellose DMX-Verbindung
- Steuereinheit mit LCD-Anzeige mit 4 Bedientasten
- M10-Montagepunkte für die Traversenmontage
- Robustes Metallgehäuse

## Lieferumfang

- Confetti Double Shot DMX
- Stromkabel
- diese Bedienungsanleitung

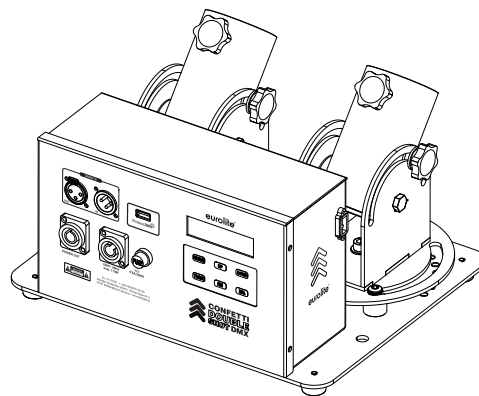

# WICHTIGE SICHERHEITSHINWEISE

## WARNUNG!



Lesen Sie aufmerksam die Sicherheitshinweise und benutzen Sie das Produkt nur wie in dieser Anleitung beschrieben, damit es nicht versehentlich zu Verletzungen oder Schäden kommt.

### Verwendungszweck

- Diese DMX-gesteuerte Maschine dient zum Abschießen von Konfetti- oder Streamer-Ladungen. Die elektrischen Kanonen enthalten eine unter Druck stehende Stickstoffpatrone, durch die Ladungen zwischen 6 und 12 Meter weit geschossen werden können (je nach Ausführung). Das Gerät ist für professionelle Anwendungen im Bereich der Veranstaltungstechnik vorgesehen (z. B. auf Bühnen).
- Verwenden Sie das Produkt ausschließlich gemäß den hier gegebenen Vorgaben. Bei Schäden, die durch Nichtbeachten dieser Anleitung verursacht werden, erlischt der Garantieanspruch. Für Folgeschäden wird keine Haftung übernommen.
- Bei Sach- oder Personenschäden, die durch unsachgemäße Handhabung oder Nichtbeachten der Sicherheitshinweise verursacht werden, übernehmen wir keine Haftung und es erlischt jeder Garantieanspruch.
- Aus Sicherheitsgründen ist das eigenmächtige Umbauen oder Verändern des Geräts nicht gestattet und hat den Verfall der Garantieleistung zur Folge.

### Gefahr durch Elektrizität

- Das Gerät ist nur zur Verwendung im Innenbereich geeignet. Benutzen Sie es nicht im Freien. Setzen Sie es niemals Regen oder Feuchtigkeit aus. Bewahren Sie es nicht in feuchten Räumen auf.
- Um Stromschläge zu vermeiden, niemals irgendeinen Teil des Produkts öffnen. Im Geräteinneren befinden sich keine vom Benutzer zu wartende Teile.
- Schließen Sie das Gerät nur an eine vorschriftsmäßig installierte Steckdose an, deren Spannung und Frequenz mit dem Typenschild des Geräts genau übereinstimmt und die über einen Fehlerstromschutzschalter (FI) abgesichert ist. Wenn der Netzstecker mit einem Schutzkontakt ausgestattet ist, muss er an eine Steckdose mit Schutzleiter angeschlossen werden. Deaktivieren Sie niemals den Schutzleiter eines Netzkabels. Nichtbeachtung kann zu Schäden am Gerät und zu Verletzungen des Benutzers führen.
- Die Steckdose muss gut zugänglich sein, damit Sie im Bedarfsfall den Netzstecker schnell ziehen können.
- Fassen Sie den Netzstecker niemals mit nassen Händen an, da die Gefahr eines Stromschlags besteht.
- Das Netzkabel darf nicht geknickt oder gequetscht werden. Halten Sie es von heißen Oberflächen und scharfen Kanten fern.
- Ziehen Sie den Netzstecker nie am Kabel aus der Steckdose, fassen Sie immer am Stecker an.
- Trennen Sie das Gerät vom Stromnetz bei längerem Nichtgebrauch, bevor Sie es reinigen und wenn Gewitter auftreten.
- Setzen Sie das Gerät keinen hohen Temperaturen, direktem Sonnenlicht, Tropf- oder Spritzwasser, starken Vibrationen sowie hohen mechanischen Beanspruchungen aus. Benutzen Sie das Gerät nicht in tropischem Klima.
- Stellen Sie keine mit Flüssigkeit gefüllten Gegenstände sowie offene Brandquellen wie brennende Kerzen auf oder direkt neben dem Gerät ab.
- Sorgen Sie dafür, dass keine Gegenstände in das Gerät fallen können, insbesondere Metallteile.
- Lassen Sie Reparaturen am Gerät oder am Netzkabel nur von qualifiziertem Fachpersonal durchführen. Reparaturen müssen durchgeführt werden, wenn Sichtbare Schäden am Gerät oder am Netzkabel vorhanden sind, Flüssigkeiten oder Objekte in das Gerät gelangt sind, das Gerät Regen ausgesetzt war, das Gerät heruntergefallen ist oder wenn Funktionsstörungen auftreten.
- Die Reinigung beschränkt sich auf die Oberfläche. Dabei darf keine Feuchtigkeit in Anschlussräume oder an Netzspannung führende Teile gelangen. Wischen Sie das Produkt nur mit einem fusselfreien, angefeuchteten Tuch ab. Niemals Lösungsmittel oder scharfe Reinigungsmittel verwenden.

### Gefahr für Kinder und Personen mit eingeschränkter Fähigkeit

- Das Gerät ist kein Spielzeug. Halten Sie es vor Kindern und Haustieren fern. Lassen Sie Verpackungsmaterial nicht achtlos liegen. Betreiben Sie das Gerät nicht unbeaufsichtigt.
- Das Gerät darf nur von Personen benutzt werden, die über ausreichende physische, sensorische und geistige Fähigkeiten sowie über entsprechendes Wissen und Erfahrung verfügen. Andere Personen dürfen das Gerät nur benutzen, wenn sie von einer für ihre Sicherheit zuständigen Person beaufsichtigt oder angeleitet werden.

## Warnung vor Verletzungen

- Konfettikanonen dürfen erst dann gezündet werden, wenn sich keine Personen, Tiere oder Gegenstände in der Schussbahn der Kanone befinden. Halten Sie einen Sicherheitsabstand von mindestens 3 Meter zum Publikum ein.
- Stellen Sie sicher, dass das Gerät fachgerecht und sicher aufgestellt oder befestigt ist und nicht herunterfallen kann. Beachten Sie bei der Installation die gesetzlichen, nationalen Sicherheitsvorschriften.
- Versuchen Sie niemals, die Installation selbst vorzunehmen, wenn Sie nicht über eine ausreichende Qualifikation verfügen, sondern beauftragen Sie einen professionellen Installateur. Unsachgemäße Installationen können zu Verletzungen und/oder zur Beschädigung von Eigentum führen.
- Der Hersteller haftet nicht für Schäden, die durch unsachgemäße Installation und unzureichende Sicherheitsvorkehrungen verursacht werden.
- Bei einer Montage über Kopf ist das Gerät immer durch eine zweite Befestigung (z. B. Fangseil oder Fangnetz) zu sichern.
- Während Montage- und Wartungsarbeiten muss der Bereich unterhalb des Geräts abgesperrt sein.
- Bei gewerblicher Nutzung sind die landesspezifischen Unfallverhütungsvorschriften des Verbandes der gewerblichen Berufsgenossenschaften für elektrische Anlagen und Betriebsmittel unbedingt zu beachten.

## Vorsicht - Sachschäden

- Der zulässige Umgebungstemperaturbereich beträgt -5 bis +45 °C. Verwenden Sie das Gerät niemals außerhalb dieses Temperaturbereichs.
- Nehmen Sie das Gerät niemals gleich in Betrieb, nachdem es starken Temperaturschwankungen ausgesetzt wurde. Das dabei entstehende Kondenswasser kann unter Umständen das Gerät zerstören. Lassen Sie das Gerät ausgeschaltet auf Zimmertemperatur kommen. Warten Sie bis das Kondenswasser verdunstet ist.
- Benutzen Sie die Originalverpackung, um das Gerät bei Transport und Lagerung optimal vor Erschütterungen, Staub und Feuchtigkeit zu schützen.
- Wenn am Gerät ein Etikett mit Seriennummer angebracht ist, darf dieses nicht entfernt werden, da ansonsten der Gewährleistungsanspruch erlischt.

# REINIGUNG UND WARTUNG

## HINWEIS!



### Wartungsbedingungen

Im Geräteinneren befinden sich keine zu wartenden Teile. Wartungs- und Servicearbeiten sind ausschließlich dem autorisierten Fachhandel vorbehalten! Sollten einmal Ersatzteile benötigt werden, verwenden Sie bitte nur Originalersatzteile.

Das Gerät sollte regelmäßig von Verunreinigungen wie Staub usw. gereinigt werden. Trennen Sie das Gerät zuvor vom Netz. Reinigen Sie die Oberflächen mit einem fusselreien, angefeuchteten Tuch. Verwenden Sie auf keinen Fall Alkohol oder irgendwelche Lösungsmittel, da sonst die Gehäuseoberflächen beschädigt werden könnten. Vermeiden Sie unbedingt das Eindringen von Nässe oder Feuchtigkeit in das Gerät.

Im Geräteinneren befinden sich keine zu wartenden Teile. Öffnen Sie das Gehäuse nicht. Unternehmen Sie keine Reparaturversuche, da dies ein Sicherheitsrisiko darstellt. Wartungs- und Servicearbeiten sind ausschließlich dem autorisierten Fachhandel vorbehalten. Sollten Sie noch weitere Fragen haben, wenden Sie sich bitte an Ihren Fachhändler.

## Sicherungswechsel

Wenn die Feinsicherung des Gerätes defekt ist, darf diese nur durch eine Sicherung gleichen Typs ersetzt werden. Vor dem Sicherungswechsel ist das Gerät allpolig von der Netzspannung zu trennen (Netzstecker ziehen).

So gehen Sie vor:

- Schritt 1: Öffnen Sie den Sicherungshalter an der Geräterückseite mit einem passenden Schraubendreher.
- Schritt 2: Entfernen Sie die defekte Sicherung aus dem Sicherungshalter.
- Schritt 3: Setzen Sie die neue Sicherung in den Sicherungshalter ein.
- Schritt 4: Setzen Sie den Sicherungshalter wieder im Gehäuse ein.

# BEDIENELEMENTE UND ANSCHLÜSSE

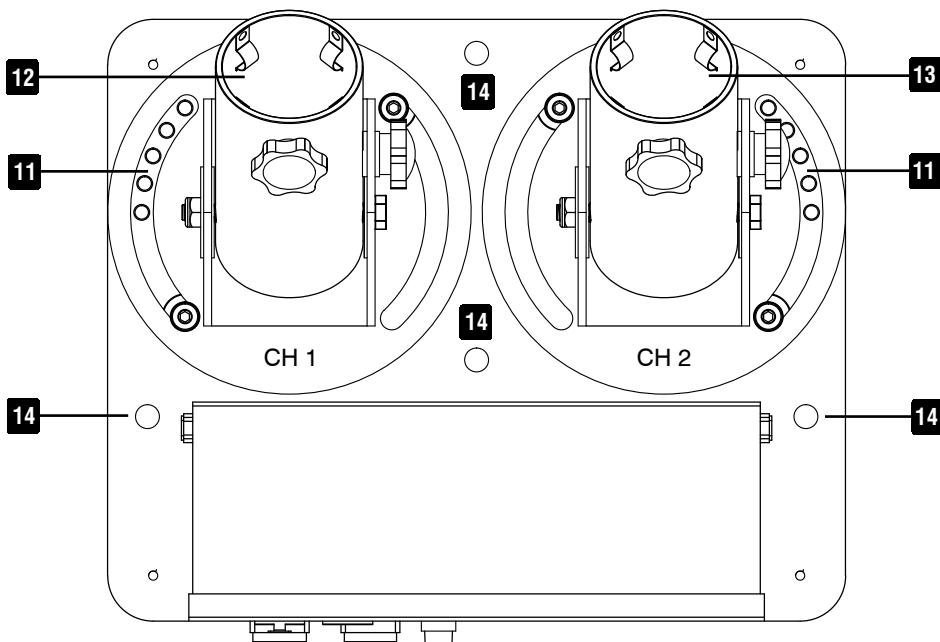
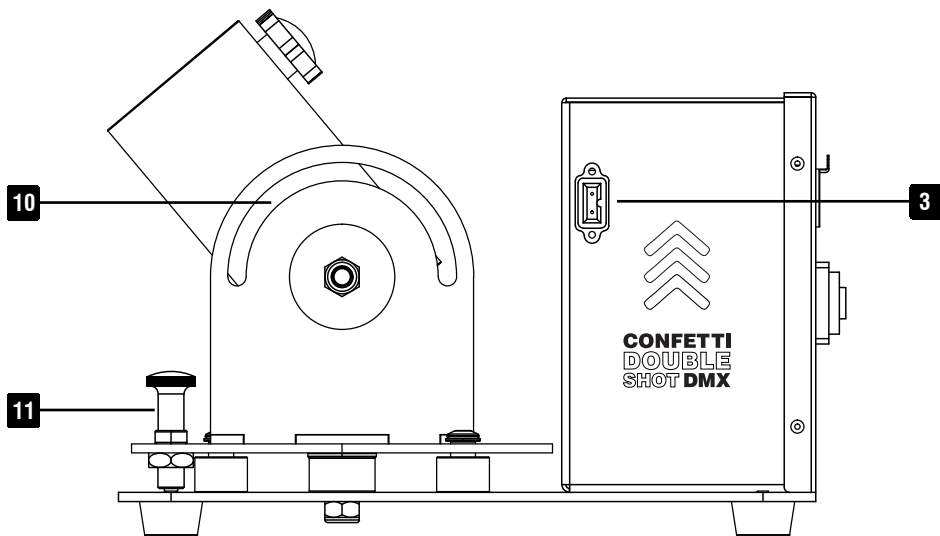
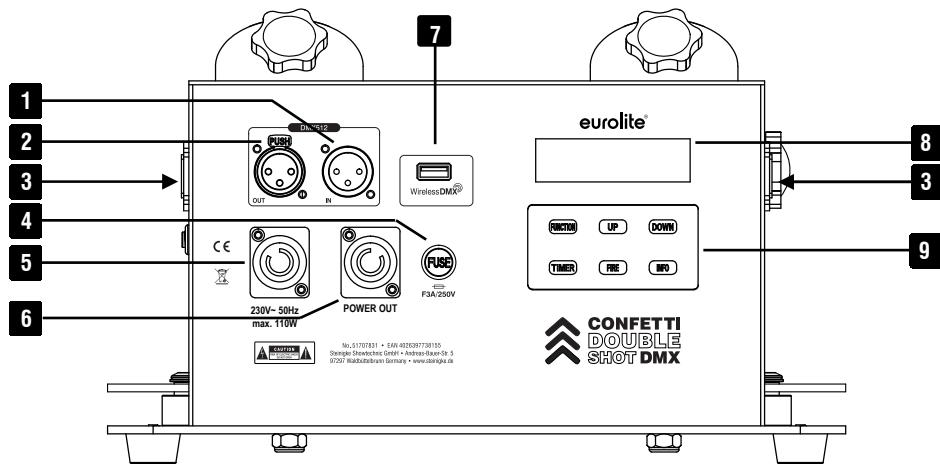

- |   |                          |   |                               |
|---|--------------------------|---|-------------------------------|
| ① | DMX-Eingang              | ⑧ | Display                       |
| ② | DMX-Ausgang              | ⑨ | Bedientasten                  |
| ③ | Anschluss Kanonenzündung | ⑩ | Vertikale Winkeleinstellung   |
| ④ | Sicherungshalter         | ⑪ | Horizontale Winkeleinstellung |
| ⑤ | Netzeingang              | ⑫ | Kanonhalterung Kanal 1        |
| ⑥ | Netzausgang              | ⑬ | Kanonhalterung Kanal 2        |
| ⑦ | WirelessDMX-Anschluss    | ⑭ | Montagepunkte                 |

## ZUBEHÖR

Das Gerät funktioniert ausschließlich mit zugelassenen elektrischen Konfetti- und Luftschlangenkanonen, die als Zubehör in Einheiten zu 50 cm und 80 cm erhältlich sind. Andere Produkte können nicht verwendet werden. Die vorgefüllten Kanonen sind nur für den einmaligen Gebrauch bestimmt.

Elektrische Konfettiladung	Elektrische Streamerladung	Andere Produkte
		

## INSTALLATION

### Vorbereitung

P-Con-Verbindungskabel	P-Con-Netzkabel	Montagehaken
		

Ein P-Con-Netzkabel befindet sich im Lieferumfang. Mit einem P-Con-Verbindungskabel lassen sich mehrere Geräte zusammenschalten (Zubehör). Das Gerät kann frei aufgestellt oder über die Bodenplatte montiert werden.

### Montage

#### WARNUNG!



#### Verletzungsgefahr durch Herabfallen

Über Kopf installierte Geräte können beim Herabstürzen erhebliche Verletzungen verursachen! Stellen Sie sicher, dass das Gerät sicher installiert ist und nicht herunterfallen kann. Die Montage darf nur durch eine Fachkraft erfolgen, die mit den Gefahren und den einschlägigen Vorschriften hierfür vertraut ist.

Entfernen Sie jegliches Verpackungsmaterial vom Versandkarton. Vergewissern Sie sich, dass alle Schaumstoff- und Plastikeinlagen entfernt werden, insbesondere in der Nähe der Kanonenrohre. Stellen Sie das Gerät auf einen festen Untergrund oder befestigen Sie es über die M10-Flugpunkte und Montagehaken, z. B. an einer Traverse. Die Montage darf niemals freischwiegend erfolgen.

- 1 Die tragende Struktur muss mindestens für das Zehnfache aller montierten Geräte ausgelegt sein.
- 2 Sperren Sie den Arbeitsbereich während der Montage und arbeiten Sie von einer stabilen Plattform aus.
- 3 Verwenden Sie Montagematerial, das für die Struktur geeignet ist und die Last des Geräts tragen kann. Geeignetes Montagematerial finden Sie im Abschnitt „Zubehör“.
- 4 Sichern Sie das Gerät mit einem Fangseil oder einer anderen geeigneten Einrichtung zusätzlich ab. Diese zweite Aufhängung muss auf Grundlage der aktuellsten Arbeitsschutzbestimmungen ausreichend dimensioniert und so angebracht sein, dass im Fehlerfall der Hauptaufhängung kein Teil der Installation herabfallen kann. Befestigen Sie das Sicherungsseil so, dass der Fallweg des Geräts nicht mehr als 20 cm betragen kann.
- 5 Nach der Montage muss das Gerät regelmäßig gewartet und überprüft werden, um mögliche Korrosion, Verformung und Lockerung zu vermeiden.

## Netzanschluss

- 1 Schließen Sie das beiliegende Netzkabel an und stecken den Netzstecker in eine geerdete Schutzkontaktsteckdose ein (230 V). Damit ist das Gerät eingeschaltet.  
Den P-Con-Stecker nach dem Einstecken in die Buchse nach rechts drehen, bis er einrastet. Zum Herausziehen den Sicherungsriegel am Stecker zurückziehen und den Stecker nach links drehen.
- 2 Über den Netzausgang können weitere Geräte mit Strom versorgt werden. Zum Zusammenschalten der Geräte verbinden Sie immer den Netzausgang mit dem Netzeingang des nächsten Geräts bis alle Geräte angeschlossen sind. Auf diese Weise lassen sich bis zu 8 Geräte zusammenschalten.  
Hinweis: Ein P-Con-Stecker darf weder unter Last noch unter Spannung ein- oder ausgesteckt werden. Ziehen Sie daher den Netzstecker bevor Sie die P-Con-Verbindung herstellen.
- 3 Das Gerät besitzt keinen Netzschalter. Durch den Anschluss ans Netz ist es betriebsbereit. Das Display zeigt „READY“.

<b>Double Shot READY</b>
------------------------------

## DMX512-Steuergerät anschließen

- 1 Verbinden Sie den Ausgang Ihres DMX-Controllers mit dem DMX-Eingang des Geräts über ein DMX-Kabel.
- 2 Verbinden Sie den DXM-Ausgang des Geräts mit dem DMX-Eingang des nächsten Geräts in der Kette. Verbinden Sie immer einen Ausgang mit dem Eingang des nächsten Geräts bis alle Geräte angeschlossen sind. Am letzten Gerät muss die DMX-Leitung durch einen Abschlusswiderstand abgeschlossen werden.
- 3 Das Gerät verfügt über einen weiteren DMX-Eingang für einen Wireless-DMX-Empfänger. Über diesen Anschluss lässt sich ein DMX-Steuersignal drahtlos auf das Gerät übertragen und die aufwändige Verkabelung zum DMX-Controller entfällt.

# MENÜEINSTELLUNGEN

## Menüstruktur

Modus	Taste	Display		Funktion
Startbildschirm	-	READY		Das Gerät ist betriebsbereit
DMX-Einstellungen	FUNCTION	DMX512 ADD.	1-512	DMX-Startadresse einstellen
Manuelle Zündung		Work CH	CH. 1	Kanal 1 ist aktiviert
			CH. 2	Kanal 2 ist aktiviert
			ALL	Beide Kanäle sind aktiviert
	FIRE	Press again to confirm	Sicherheitsabfrage: Erneut drücken zum Bestätigen	
		All CH. FIRE	Zündung	
	INFO	CH1:ON CH2:OFF		Anzeige der aktivierten Kanäle

## Bedientasten

Taste	Funktion
FUNCTION	Einstellen der DMX-Adresse und Aktivieren Kanal 1/2
UP/DOWN	Einstellen der Werte und Auswahl einer Option
FIRE	Zündung
INFO	Anzeige der aktivierten Kanäle
TIMER	Keine Funktion

## MANUELLER BETRIEB

Sie können die Konfettikanonen manuell am Gerät auslösen. Rufen Sie mit der Taste FUNCTION den Menüpunkt „WORK CH.“ auf und wählen Sie mit den Tasten UP und DOWN zwischen Kanal 1 (CH.1) und Kanal 2 (CH.2) oder aktivieren Sie beide Kanäle mit der Einstellung "ALL".

↳ FUNCTION

WORK CH.



CH.1/CH.2/ALL

Drücken Sie die Taste FIRE, um den Zündbefehl zu geben. Das Display zeigt "Press again to confirm". Zur Sicherheit muss die Taste FIRE erneut gedrückt werden. Erst dann werden die Konfettikanonen ausgelöst. Das Display zeigt dann „Fire“. Wenn Sie nicht innerhalb von 5 Sekunden die Taste FIRE zur Bestätigung drücken, wird der Vorgang abgebrochen und das Gerät kehrt zum Startbildschirm zurück.

↳ FIRE

Press again to  
confirm



Fire

Um zu überprüfen, welche Kanäle im manuellen Modus aktiviert sind, halten Sie die INFO-Taste gedrückt. Im folgenden Beispiel ist Kanal 1 aktiviert und Kanal 2 deaktiviert.

↳ INFO

CH1:ON  
CH2:OFF

## DMX-BETRIEB

### Einstellen der DMX-Startadresse

Damit das Steuersignal richtig an das Gerät adressiert wird, muss es auf die DMX-Startadresse eingestellt werden, die am DMX-Controller für das Gerät vorgesehen ist. Rufen Sie mit der Taste FUNCTION den Menüpunkt „DMX512 ADD.“ auf und stellen Sie mit den Tasten UP und DOWN die Adresse ein.

↳ FUNCTION

DMX512 ADD.



1-512

Das Gerät besitzt drei DMX-Steuerkanäle. Die ersten beiden Steuerkanäle werden verwendet, um die Kanäle 1 und 2 zu aktivieren. Kanal 3 ist als Sicherheitskanal eingerichtet, der aktiviert werden muss, um den Zündbefehl zu geben. Wenn also beide Kanonen gleichzeitig ausgelöst werden sollen, aktivieren Sie die Kanäle 1 und 2 und verwenden Sie dann den Sicherheitskanal zum Auslösen.

Kanal	DMX-Wert	Funktion
1	0–50	Keine Funktion
	51–255	Kanal 1 ist aktiviert
2	0–50	Keine Funktion
	51–255	Kanal 2 ist aktiviert
3	0–50	Keine Funktion
	51–255	Zündung

# BEDIENUNG

## ACHTUNG!







### Betriebsbedingungen

Halten Sie einen Sicherheitsabstand von mindestens 3 Meter zum Publikum ein.

Die elektrischen Kanonen enthalten Druckbehälter, um die Ladung mit hohem Druck aus der Kanone zu schießen. Der Schussbereich muss immer frei gehalten werden. Beachten Sie die Herstellerangaben zur Schussweite.

Hinweis: Dieses Kapitel beschreibt exemplarisch das 1-Kanal-Modell. Die Bedienung des Modells Double Shot mit 2 Kanonenrohren ist ähnlich.

<p>1</p> 	<p>Stecken Sie die Konfettikanonen in die Kanonenhalterungen.</p>
<p>2</p> 	<p>Sichern Sie jede Kanone im Kanonenhalter, indem Sie die Arretierschraube am Halter handfest anziehen.</p>
<p>3</p> 	<p>Zum vertikalen Ausrichten des Kanonenrohrs lösen Sie die seitliche Arretierschraube, stellen den gewünschten Abschusswinkel ein und ziehen die Schraube wieder an.</p> <p> <b>Schießen Sie das Konfetti niemals direkt auf Menschen, Tiere oder Gegenstände.</b></p>
<p>4</p> 	<p>Zum horizontalen Ausrichten des Kanonenrohrs lösen Sie den Bolzen, stellen den gewünschten Abschusswinkel ein und setzen den Bolzen wieder ein.</p>

<p><b>5</b></p> 	<p>Stecken Sie den Zündstecker der Konfettikanonen in den zugehörigen Anschluss auf der Seite. Die Stecker haben eine Aussparung, sodass sie nur in einer Position eingesteckt werden können.</p> <p></p> <p><b>Schließen Sie die Zündstecker nur an, wenn kein Zündbefehl vom DMX-Controller gesendet wird. Die Konfettikanonen werden sonst ausgelöst, wenn die Zündstecker in die Anschlüsse gesteckt werden.</b></p>
<p><b>6</b></p>  <p>Zum Zünden den Sicherheitskanal auf einen Wert zwischen 51 und 255 einstellen.</p>	<p>Zum Aktivieren der Kanonen stellen Sie einen Wert zwischen 51 und 255 für Steuerkanal 1 und 2 an Ihrem DMX-Controller ein.</p> <p>Wenn Sie bereit sind zum Auslösen, stellen Sie den Sicherheitskanal auch auf einen Wert zwischen 51 und 255 ein. Damit geben Sie den Zündbefehl. Die Konfettikanonen werden ausgelöst.</p> <p></p> <p><b>Nach der Benutzung muss das Gerät wieder in den sicheren Modus zurückgesetzt werden.</b></p>

### Ausschalten

Lösen Sie die Zündstecker und entfernen Sie die Konfettikanonen aus den Kanonenrohren. Ziehen Sie dann den Netzstecker aus der Steckdose.

## FEHLERSUCHE

Die nachfolgende Übersicht dient als Hilfe für eine schnelle Fehlerbehebung. Sollten Sie sich unsicher sein, kontaktieren Sie bitte Ihren Händler oder entsprechendes Fachpersonal. Öffnen Sie niemals eigenständig das Gerät!

Symptom	Lösung
Das Gerät schaltet sich nicht ein	<ul style="list-style-type: none"> <li>- Prüfen Sie, ob das Gerät an eine geeignete Stromversorgung angeschlossen ist.</li> <li>- Prüfen Sie, ob das Netzkabel korrekt angeschlossen ist und ordnungsgemäß funktioniert.</li> </ul>
Kanone wird nicht abgefeuert	<ul style="list-style-type: none"> <li>- Entfernen Sie die Kanone und machen Sie einen Funktionstest über die FIRE-Taste, um die Zündfunktion zu prüfen. Das Display zeigt „Fire“. Wenn der Funktionstest erfolgreich ist, tauschen Sie die Kanone gegen eine neue aus und zünden Sie diese.</li> <li>- Prüfen Sie das DMX-Kabel bzw. den Wireless-DMX-Empfänger und die Einstellungen am DMX-Controller.</li> </ul>

Sollte das Gerät auch nach der Fehlersuche nicht funktionieren, kontaktieren Sie bitte Ihren Händler.

## UMWELTSCHUTZ



### Informationen zur Entsorgung

Bitte übergeben Sie das Gerät bzw. die Geräte am Ende der Nutzungsdauer zur umweltgerechten Entsorgung einem örtlichen Recyclingbetrieb. Geräte, die mit diesem Symbol gekennzeichnet sind, dürfen nicht im Hausmüll entsorgt werden. Für weitere Informationen wenden Sie sich bitte an Ihren Händler oder die zuständige örtliche Behörde. Entnehmen Sie evtl. eingelegte Batterien und entsorgen Sie diese getrennt vom Produkt.

## TECHNISCHE DATEN

Spannungsversorgung:	230 V AC, 50 Hz
Gesamtanschlusswert:	Max. 110 W
Stromanschluss:	P-Con (blau)
Stromausgang:	P-Con (grau)
DMX-Anschlüsse:	3-pol XLR
DMX-Kanäle:	3
Ansteuerung:	Standalone; DMX und optional QuickDMX/W-DMX by Wireless Solution/CRMX by LumenRadio über USB
Maße (B x T x H):	320 x 265 x 200 mm
Gewicht:	8,3 kg

Technische Daten können im Zuge der Weiterentwicklung des Produkts ohne vorherige Ankündigung geändert werden.

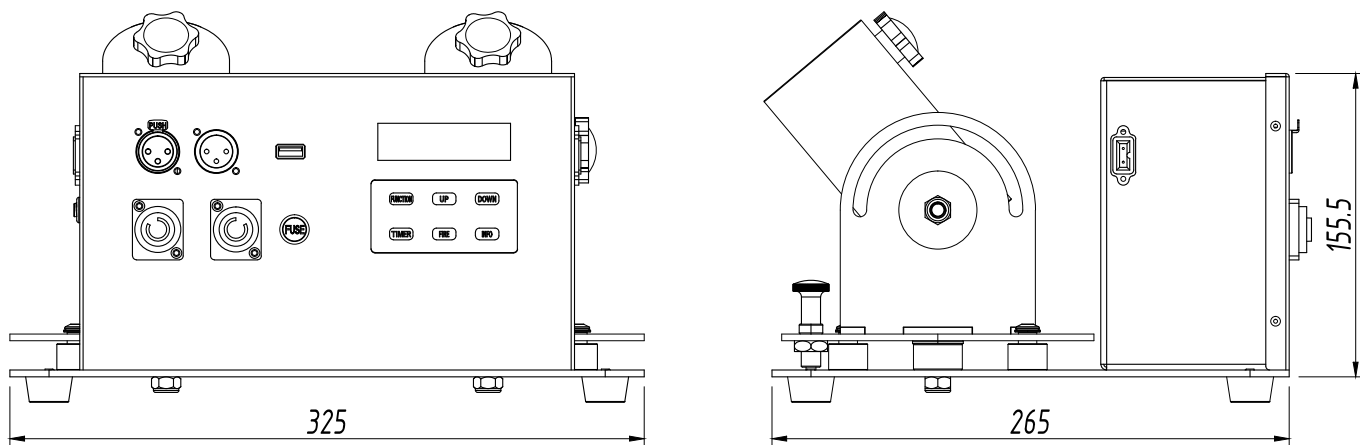

Steckerbelegung:

### DMX-Ausgang

XLR-Einbaubuchse:

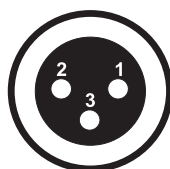

1: Masse  
2: Signal (-)  
3: Signal (+)

### DMX-Eingang

XLR-Einbaustecker:

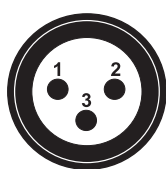

1: Masse  
2: Signal (-)  
3: Signal (+)

### USB-Anschluss

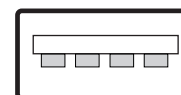

+5V D- D+ GND

### Zubehör

Best.-Nr. 51834034	FUTURELIGHT WDR USB Drahtlos-DMX-Empfänger
Best.-Nr. 70064704	EUROLITE QuickDMX USB Funksender/Empfänger
Best.-Nr. 51708506	TCM FX Konfetti-Ladung elektrisch 50cm, rot
Best.-Nr. 51708530	TCM FX Konfetti-Ladung elektrisch 50cm, rot metallic
Best.-Nr. 51708540	TCM FX Konfetti-Ladung elektrisch 50cm, rote Herzen
Best.-Nr. 51708556	TCM FX Konfetti-Ladung elektrisch 80cm, rot
Best.-Nr. 51708580	TCM FX Konfetti-Ladung elektrisch 80cm, rot metallic
Best.-Nr. 51708590	TCM FX Konfetti-Ladung elektrisch 80cm, rote Herzen
Best.-Nr. 51708606	TCM FX Streamer-Ladung elektrisch 50cm, rot
Best.-Nr. 51708656	TCM FX Streamer-Ladung elektrisch 80cm, rot
Best.-Nr. 51708680	TCM FX Streamer-Ladung elektrisch 80cm, rot metallic
Best.-Nr. 51708692	TCM FX Universal-Ladung elektrisch 80cm, leer
Best.-Nr. 58000754	EUROLITE TH-270S Quick-Lock Slim schwarz
Best.-Nr. 58010320	EUROLITE Sicherungsseil A 4x1000mm bis 15kg silber

# CONTENTS

<b>INTRODUCTION</b> .....	<b>14</b>
Product features .....	14
Package contents .....	14
<b>IMPORTANT SAFETY INSTRUCTIONS</b> .....	<b>15</b>
<b>CLEANING AND MAINTENANCE</b> .....	<b>16</b>
Replacing the fuse .....	16
<b>OPERATING ELEMENTS AND CONNECTIONS</b> .....	<b>17</b>
<b>CANNONS</b> .....	<b>18</b>
<b>SETUP</b> .....	<b>18</b>
Preparation .....	18
Installation.....	18
Power supply .....	19
DMX512 connection .....	19
<b>MENU SETTINGS</b> .....	<b>19</b>
Menu structure.....	19
Operating buttons.....	19
<b>MANUAL OPERATION</b> .....	<b>20</b>
<b>DMX OPERATION</b> .....	<b>20</b>
Adjusting the DMX start address .....	20
<b>OPERATION</b> .....	<b>21</b>
Switching off .....	22
<b>TROUBLESHOOTING</b> .....	<b>22</b>
<b>PROTECTING THE ENVIRONMENT</b> .....	<b>22</b>
<b>TECHNICAL SPECIFICATIONS</b> .....	<b>23</b>
Accessories.....	23

D00160612, version 1.1, publ. 15/01/2026

For product updates, documentation, software and support please visit [www.eurolite.de](http://www.eurolite.de). You can find the latest version of this user manual in the product's download section.

© 2026 Eurolite. All rights reserved.

No part of this document may be reproduced in any form without the written permission of the copyright owner. The contents of this document are subject to revision without notice due to continued progress in methodology, design, and manufacturing. Eurolite shall have no liability for any error or damage of any kind resulting from the use of this document.

All trademarks mentioned herein are the property of their respective owners.

# INTRODUCTION

## Experience Eurolite.

Product videos, suitable accessories, firmware and software updates, documentation and the latest news about the brand. You will find this and much more on our website. You are also welcome to visit our YouTube channel and find us on Facebook.



[www.eurolite.de](http://www.eurolite.de)

 [www.youtube.com/eurolitevideo](http://www.youtube.com/eurolitevideo)

 [www.facebook.com/Eurolitefans](http://www.facebook.com/Eurolitefans)

Confetti Double Shot DMX is a compact firing unit for confetti or streamer cannons of various brands. Two confetti and streamer cannons can be fired simultaneously or individually at the push of a button or via DMX signal. An additional safety channel prevents misfires in DMX mode. The projection angles of both cannons can be independently adjusted by 180° and rotated by 90°. The base plate provides a secure footing and M10 flying points for flexible mounting options.

If you follow the instructions given in this manual, we are sure that you will enjoy this product for a long period of time. This user manual will show you how to install, set up and operate your new Eurolite product.

Users of this product are recommended to carefully read all warnings in order to protect yourself and others from damage. Please keep this manual for future needs and pass it on to further owners.

## Product features

- Electric shooter with DMX control for confetti or streamer cannons
- Fires 2 cannons simultaneously or individually
- Projection angles can be adjusted by 180° and rotated 90°
- DMX control and stand-alone operation
- USB port for wireless DMX connection
- Control panel with LCD display and 4 operating buttons
- M10 rigging points for truss mounting
- Rugged metal housing

## Package contents

- Confetti Double Shot DMX
- Power cable
- these instructions

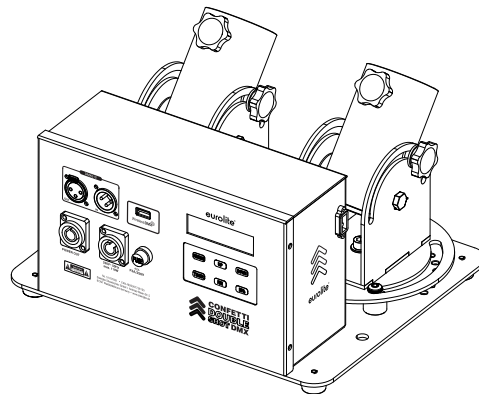

# IMPORTANT SAFETY INSTRUCTIONS

## WARNING!



Please read the safety warnings carefully and only use the product as describe in this manual to avoid accidental injury or damage.

### Intended use

- This DMX-controlled machine is designed to shoot loose confetti or streamers. The electric cannons contain a pressurized nitrogen cartridge through which confetti can be fired between 6 and 12 meters (depending on the version). This device is designed for professional use in the field of event technology, e.g. on stage.
- Only use the device according to the instructions given herein. Damages due to failure to follow these operating instructions will void the warranty! We do not assume any liability for any resulting damage.
- We do not assume any liability for material and personal damage caused by improper use or non-compliance with the safety instructions. In such cases, the warranty/guarantee will be null and void.
- Unauthorized rebuilds or modifications of the device are not permitted for reasons of safety and render the warranty invalid.

### Danger due to electricity

- The device is suitable for indoor use only. Do not use it outdoors. Never expose it to rain or moisture. Do not store it in rooms exposed to moisture.
- To reduce the risk of electric shock, do not open any part of the device. There are no serviceable parts inside the device.
- Only connect the device to a properly installed mains outlet. The outlet must be protected by residual current breaker (RCD). The voltage and frequency must exactly be the same as stated on the device. If the mains cable is equipped with an earthing contact, then it must be connected to an outlet with a protective ground. Never defeat the protective ground of a mains cable. Failure to do so could result in damage to the device and possibly injure the user.
- The mains outlet must be easily accessible so that you can unplug the device quickly if need be.
- Never touch the mains plug with wet or damp hands. There is the risk of potentially fatal electric shock.
- The mains cable must not be bent or squeezed. Keep it away from hot surfaces or sharp edges.
- Never pull the mains cable to disconnect the mains plug from the mains outlet, always seize the plug.
- Unplug the device during lighting storms, when unused for long periods of time or before cleaning.
- Do not expose the device to any high temperatures, direct sunlight, dripping or splashing water, strong vibrations or heavy mechanical stress.
- Do not place any objects filled with liquids on the device.
- Do not place any open sources of fire, such as burning candles, on or directly next to the device.
- Make sure that objects cannot fall into the device, in particular metal parts.
- Only have repairs to the device or its mains cable carried out by qualified service personnel. Repairs are required when the device or the mains cable is visibly damaged, liquid has been spilled or objects have fallen into the device; when the device has been exposed to rain or moisture, has been dropped or malfunctions occur.
- Cleaning of the device is limited to the surface. Make sure that moisture does not come into contact with any areas of the terminal connections or mains voltage control parts. Only wipe off the product with a soft lint-free and moistened cloth. Never use solvents or aggressive detergents.

### Danger to children and people with restricted abilities

- This product is not a toy. Keep it out of the reach of children and pets. Do not leave packaging material lying around carelessly. Never leave this device running unattended.
- This device may be used only by persons with sufficient physical, sensorial, and intellectual abilities and having corresponding knowledge and experience. Other persons may use this device only if they are supervised or instructed by a person who is responsible for their safety.

### Warning – risk of injuries

- Confetti cannons may only be fired when there are no people, animals or objects in the cannon's path of fire. Keep a safe distance of at least 3 meters to the audience.
- Make sure that the product is set up or installed safely and expertly and prevented from falling down. Comply with the standards and rules that apply in your country, in particular EN 60598-2-17.
- If you lack the qualification, do not attempt the installation yourself, but instead use a professional installer. Improper installation can result in bodily injury and or damage to property.
- The manufacturer cannot be made liable for damages caused by incorrect installations or insufficient safety precautions.
- For overhead use, always secure the device with a secondary safety attachment such as a safety bond or safety net.
- Make sure that the area below the installation place is blocked when rigging, derigging or servicing the device.
- For commercial use the country-specific accident prevention regulations of the government safety organization for electrical facilities must be complied with at all times.

### Caution – material damage

- The admissible ambient temperature range is -5 to +45°C. Do not operate the device outside of this temperature range.
- Never switch the device on and off at short intervals. This will considerably reduce the service life of the device.
- If the device has been exposed to drastic temperature fluctuation, do not switch it on immediately. The resulting condensation may destroy the device. Allow the device to reach room temperature before connecting it. Wait until the condensation has evaporated.
- Please use the original packaging to protect the device against vibration, dust and moisture during transportation or storage.
- If a serial number label is affixed to the device, do not remove the label as this would make the guarantee void.

## CLEANING AND MAINTENANCE

### NOTICE!



#### Maintenance conditions

There are no serviceable parts inside the device. Maintenance and service operations are only to be carried out by authorized dealers. Should you need any spare parts, please use genuine parts.

We recommend a frequent cleaning of the device, in particular the output nozzle. The outside of the device should be cleaned periodically to remove contaminants such as dust etc. Disconnect the device from power first. Then clean the surface with a soft lint-free and moistened cloth. Never use alcohol or solvents as these may damage the surface. Make sure that no liquids can enter the device.

There are no serviceable parts inside. Do not open the housing. Do not try to repair the device by yourself as this may result in damage. Maintenance and service operations are only to be carried out by authorized dealers. Should you have further questions, please contact your dealer.

### Replacing the fuse

If the fine-wire fuse of the device fuses, only replace the fuse by a fuse of same type and rating. Before replacing the fuse, unplug mains lead.

#### Procedure:

- Step 1: Open the fuse holder on the rear panel with a fitting screwdriver.
- Step 2: Remove the old fuse from the fuse holder.
- Step 3: Install the new fuse in the fuse holder.
- Step 4: Replace the fuse holder in the housing

# OPERATING ELEMENTS AND CONNECTIONS

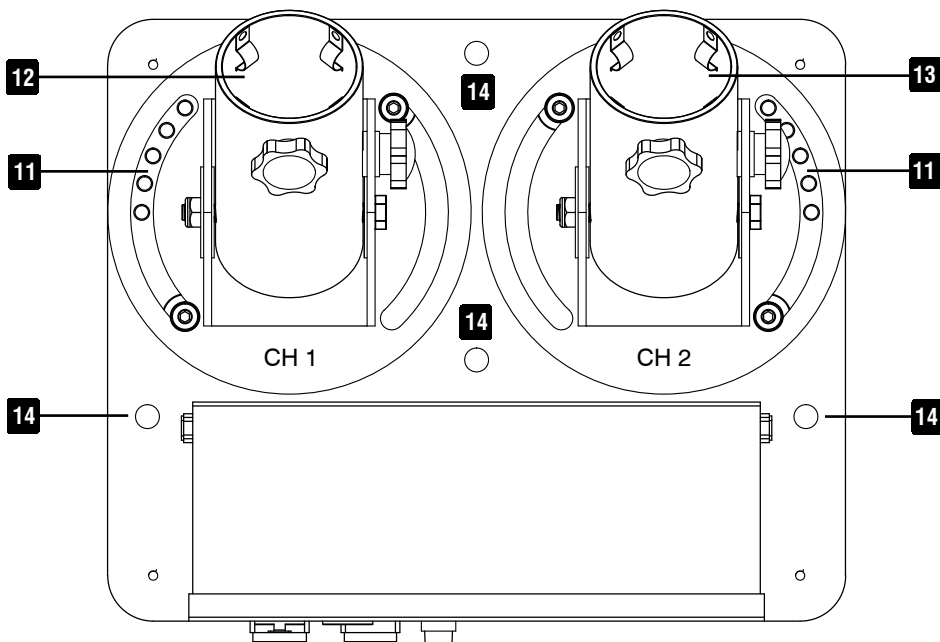
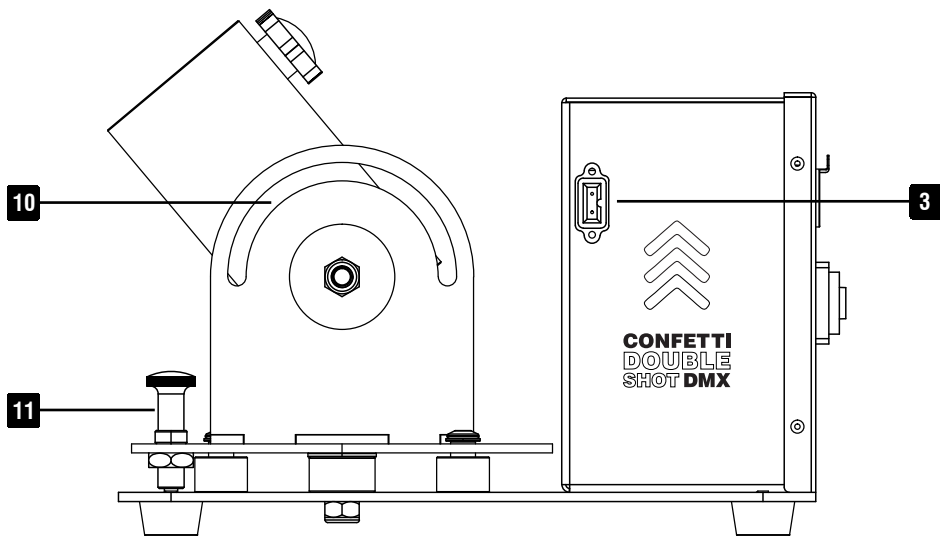
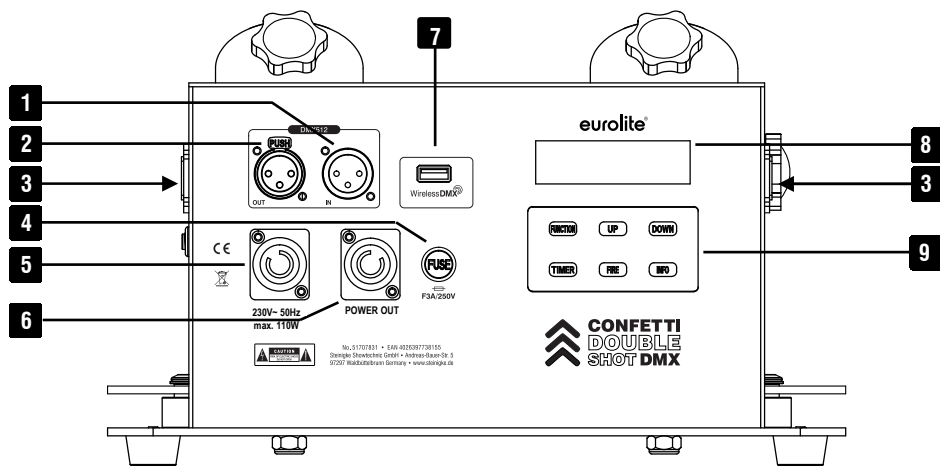

- |   |                   |   |                             |
|---|-------------------|---|-----------------------------|
| ① | DMX input         | ⑧ | Display                     |
| ② | DMX output        | ⑨ | Operating buttons           |
| ③ | Cannon connector  | ⑩ | Vertical angle adjustment   |
| ④ | Fuse holder       | ⑪ | Horizontal angle adjustment |
| ⑤ | Power input       | ⑫ | Channel 1 cannon holder     |
| ⑥ | Power output      | ⑬ | Channel 2 cannon holder     |
| ⑦ | Wireless DMX port | ⑭ | Mounting points             |



## CANNONS

The device works exclusively with approved electric confetti and streamer cannons, which are available as accessories in units of 50 cm and 80 cm. Other products cannot be used. The pre-filled cannons are intended for single use only.

Electric confetti cannon	Electric streamer cannon	Other products
		

## SETUP

### Preparation

P-Con link cable	P-Con mains cable	Mounting clamp
		

Delivery includes a P-Con mains cable. Use a P-Con link cable to interconnect several devices (accessory). Place the unit as desired or fasten it via the base.

### Installation

#### WARNING!



#### **Risk of injury caused by falling objects**

Devices in overhead installations may cause severe injuries when crashing down. Make sure that the device is installed securely and cannot fall down. The installation must be carried out by a specialist who is familiar with the hazards and the relevant regulations.

Remove any packing material from the shipping carton. Make sure that all foam and plastic inserts are removed, especially near the cannon holders. Place the unit on the floor or fasten it to a truss or similar rigging structure via the M10 rigging points and mounting clamps. The unit must never be fixed swinging freely in the room.

- 1 The rigging structure must support at least 10 times the weight of all fixtures to be installed on it.
- 2 Block access below the work area and work from a stable platform when installing the device.
- 3 Use rigging hardware that is compatible with the structure and capable of bearing the weight of the device. Please refer to the "Accessories" section for a list of suitable rigging hardware.
- 4 Secure the device with a safety bond or other secondary attachment. This secondary safety attachment must be sufficiently dimensioned in accordance with the latest industrial safety regulations and constructed in a way that no part of the installation can fall down if the main attachment fails. Fasten the safety bond in such a way that, in the event of a fall, the maximum drop distance of the device will not exceed 20 cm.
- 5 After installation, the device requires inspections periodically to prevent the possibility of corrosion, deformation and looseness.

## Power supply

- 1 Connect the included mains cable and plug the mains plug into a wall socket (230 V). Thus, the device is switched on.  
After connecting the P-Con plug to the jack, turn the plug clockwise until it engages. To remove the plug, pull back the latch on the plug and turn the plug counter-clockwise.
- 2 The power output allows for power supply of further devices. Connect the power output to the power input of the next unit all units are connected. In this manner, up to 8 devices can be linked.  
Note: A P-Con plug must not be under load or voltage when it is connected or disconnected. Therefore, disconnect the mains plug before making the P-Con connection.
- 3 The device does not feature a power switch. When the device is connected to the mains it is powered on. The display indicates "READY".

<b>Double Shot READY</b>
------------------------------

## DMX512 connection

- 1 Connect the output of your DMX controller to the DMX IN jack of the device with a DMX cable.
- 2 Connect the DMX OUT jack of the device to the DMX input of the next unit in the chain. Always connect one output to the input of the next unit all units are connected. At the last unit, the DMX cable has to be terminated.
- 3 The device features an alternative DMX input for a wireless DMX receiver. This connector allows for wireless transmission of DMX control signals to the device and extensive cabling to the DMX controller can be avoided.

# MENU SETTINGS

## Menu structure

Mode	Button	Display		Function
Home screen	-	READY		The device is ready for use
DMX settings	FUNCTION	DMX512 ADD.	1-512	Set DMX starting address
Manual fire		Work CH	CH. 1	Channel 1 is active
			CH. 2	Channel 2 is active
			ALL	Both channels are active
	FIRE	Press again to confirm		First actuation: safety prompt
		All CH. FIRE		Second actuation: fire
	INFO	CH1:ON CH2:OFF		Show active channels

## Operating buttons

Button	Function
FUNCTION	Sets DMX starting address and activates channel 1/2
UP/DOWN	Set values and options
FIRE	Fires cannons
INFO	Shows active channels
TIMER	No function

## MANUAL OPERATION

You can trigger the cannons manually with the operating buttons. Call up the "WORK CH." menu option with the FUNCTION button. Now use the UP and DOWN buttons to select between channel 1 (CH.1) and channel 2 (CH.2) or activate both channels with the "ALL" setting.



To trigger the cannons, press the FIRE button. The display indicates "Press again to confirm". For safety reasons, the FIRE button must be pressed again. This will fire the cannons and the display indicates "Fire". If you do not press again to confirm after 5 seconds the unit will abort the procedure and return to the home screen.

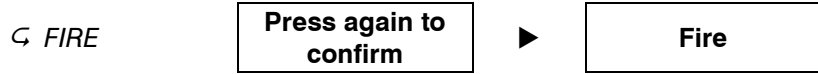

To check which channels are activated in manual mode press and hold the "INFO" button.

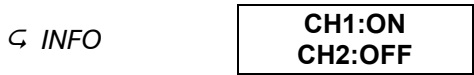

## DMX OPERATION

### Adjusting the DMX start address

To ensure that the control signals are properly directed to the device, it must be adjusted to the DMX start address provided for it on the DMX controller. Call up the "DMX512 ADD." menu option with the FUNCTION button. Now use the UP and DOWN buttons to set the desired address.



The device is has three DMX cannels. Channels 1 and 2 are used to activate outputs 1 and 2, the safety channel (CH 3) must be active for these to fire. If outputs 1 and 2 are to be fired simultaneously, activate channels 1 and 2 and then use the safety to fire.

Channel	DMX value	Function
1	0-50	No function
	51-255	Channels 1 is active
2	0-50	No function
	51-255	Channels 2 is active
3	0-50	No function
	51-255	Fire

# OPERATION

## CAUTION!











### Operating conditions

Keep a safety distance of at least 3 meters to the audience.

The electric cannons contain pressure containers which fire off the confetti/streamers at high pressure. Therefore always make sure there is a free shooting range. Observe the manufacturer's specifications for the output distance.

Note: This chapter describes the 1-channel model as a reference. The operation of the Double Shot model with 2 cannons is comparable.

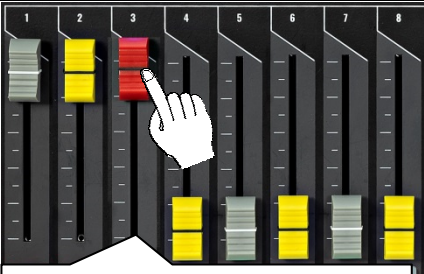
<p>1</p> 	<p>Place the electric cannons in the cannon holders.</p>
<p>2</p> 	<p>Secure each cannon in the holder by hand-tightening the holder's locking screw.</p>
<p>3</p> 	<p>To adjust the vertical shooting direction, release the adjustment screw on the side, adjust the desired angle and retighten the adjustment screw.</p> <p> <b>Never shoot in the direction of people, animals or objects.</b></p>
<p>4</p> 	<p>To rotate the cannon holder horizontally, release the pin, adjust the desired projection angle and reinsert the pin.</p>

<p><b>5</b></p> 	<p>Plug each cannon plug into the connectors on the side panels. The plugs have a recess so that they can only be plugged in one position.</p> <p></p> <p><b>Only connect the cannon plugs, when no trigger command is being sent from the DMX controller. The confetti cannons will otherwise be triggered, when the cannon plugs are inserted into the connectors.</b></p>
<p><b>6</b></p>  <p>To trigger the device, set the safety channel to a value between 51 and 255.</p>	<p>To activate the cannons, set a value between 51 and 255 for control channels 1 and 2 on your DMX controller.</p> <p>When you are ready to trigger, set the safety channel to a value between 51 and 255. This gives the firing command. The confetti cannons are triggered.</p> <p></p> <p><b>After firing the machine must be set in the safe mode again.</b></p>

### Switching off

Disconnect the cannon plugs and remove the confetti cannons from the holders. Then unplug the mains cable from the wall socket.

## TROUBLESHOOTING

The following overview serves as an aid for quick troubleshooting. If you are unsure, please contact your dealer or qualified personnel. Never open the device on your own!

Symptom	Solution
The device does not turn on	<ul style="list-style-type: none"> <li>- Check that the device is connected to a suitable power supply.</li> <li>- Check that the mains cable is correctly connected and working properly.</li> </ul>
The cannon does not work	<ul style="list-style-type: none"> <li>- Remove the cannon and make a manual test run with the FIRE button. The display should show "Fire". If the test run is successful, replace the cannon with a new one and see if this one works.</li> <li>- There is no DMX signal from the controller. Check the DMX cable or wireless DMX receiver and the settings on the DMX controller.</li> </ul>

If the device does not work even after troubleshooting, please contact your dealer.

## PROTECTING THE ENVIRONMENT



### Disposal of old equipment

When to be definitively put out of operation, take the product to a local recycling plant for a disposal which is not harmful to the environment. Devices marked with this symbol must not be disposed of as household waste. Contact your retailer or local authorities for more information. Remove any inserted batteries and dispose of them separately from the product.

## TECHNICAL SPECIFICATIONS

Power supply:	230 V AC, 50 Hz
Power consumption:	Max. 110 W
Power connection:	P-Con (blue)
Power output:	P-Con (gray)
DMX connection:	3-pin XLR
DMX channels:	3
Control:	Stand-alone; DMX and QuickDMX/W-DMX by Wireless Solution/CRMX by LumenRadio via USB (optional)
Dimensions (W x D x H):	325 x 265 x 200 mm
Weight:	8.3 kg

Specifications are subject to change without notice due to product improvements.

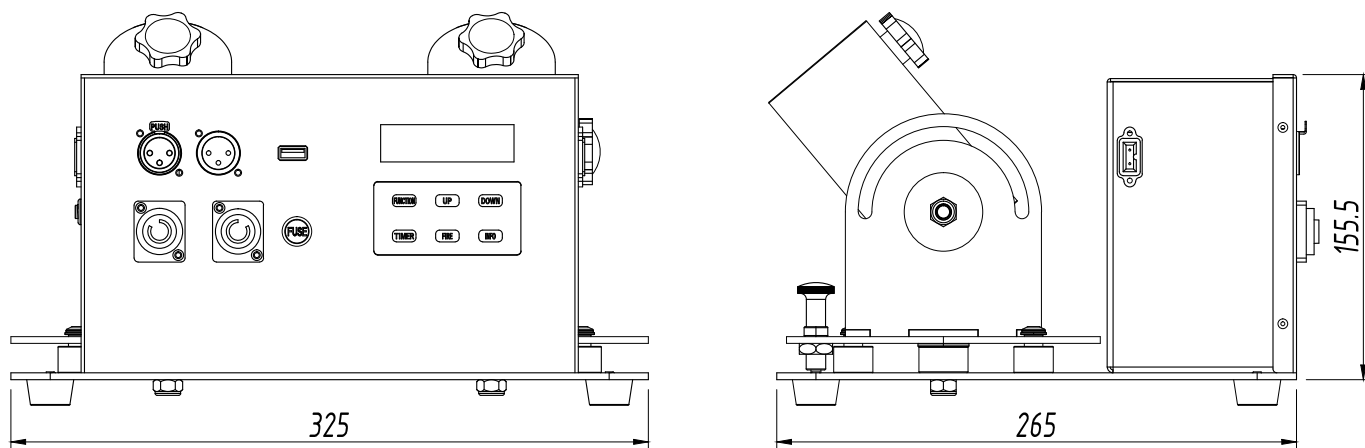

Pin connection:

### DMX-output

XLR mounting-socket:

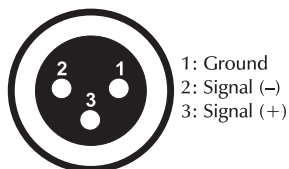

### DMX-input

XLR mounting-plug:

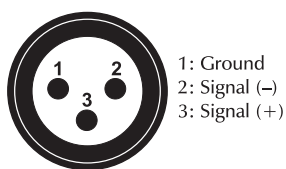

### USB port

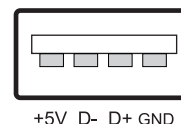

### Accessories

No. 51834034	FUTURELIGHT WDR USB Wireless DMX Receiver
No. 70064704	EUROLITE QuickDMX USB Wireless Transmitter/Receiver
No. 51708506	TCM FX Electric Confetti Cannon 50cm, red
No. 51708530	TCM FX Electric Confetti Cannon 50cm, red metallic
No. 51708540	TCM FX Electric Confetti Cannon 50cm, red Hearts
No. 51708556	TCM FX Electric Confetti Cannon 80cm, red
No. 51708580	TCM FX Electric Confetti Cannon 80cm, red metallic
No. 51708590	TCM FX Electric Confetti Cannon 80cm, red Hearts
No. 51708606	TCM FX Electric Streamer Cannon 50cm, red
No. 51708656	TCM FX Electric Streamer Cannon 80cm, red
No. 51708680	TCM FX Electric Streamer Cannon 80cm, red metallic
No. 58000754	EUROLITE TH-270S Quick-Lock Slim black
No. 58010320	EUROLITE Safety Bond A 4x1000mm up to 15kg silver

**eurolite®**

Eurolite is a brand of Steinigke Showtechnik GmbH · Andreas-Bauer-Str. 5 · 97297 Waldbüttelbrunn Germany  
D00160612 Version 1.1 Publ. 15/01/2026

